

accesorios alesia

Instalación

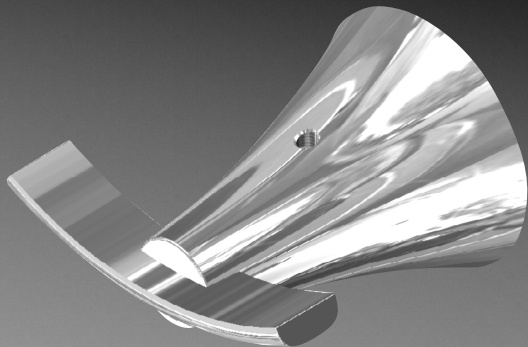

Accesorios Línea Alesia

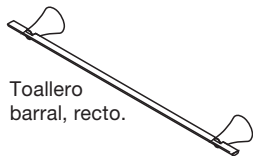

Toallero
barral, recto.



Percha.

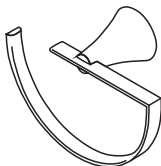

Toallero de aro.

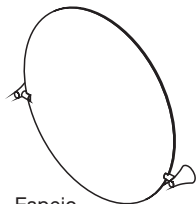

Espejo.



Portarrollo.

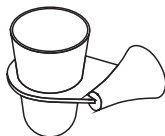

Portacepillos.

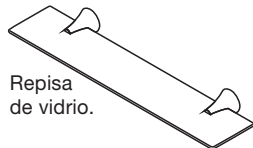

Repisa
de vidrio.



Jabonera
para aplicar.

Instrucciones de instalación

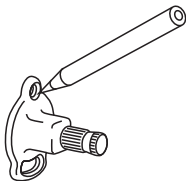

1_ Use un soporte (en la posición que indica la figura) para marcar el lugar donde se realizará el primer agujero para la fijación del mismo.

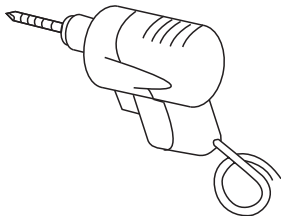

2_ Realice el agujero con una mecha diámetro 6 mm y coloque el tarugo plástico.

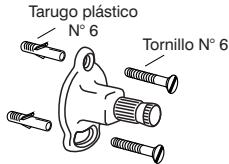

3_ Fije el soporte a la pared mediante los tarugos plásticos y los tornillos provistos con el juego. Repita el procedimiento (pasos 1 y 2) para completar la fijación del mismo.

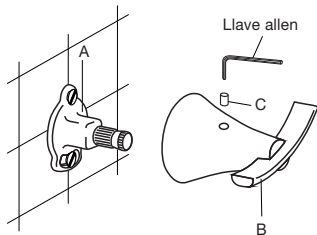

4_ Ubique el accesorio (B) sobre el soporte (A), manteniendo presionado todo el conjunto contra la pared. Ajuste el prisionero (C) con la llave allen.

Instalación del toallero barral, recto

Montaje

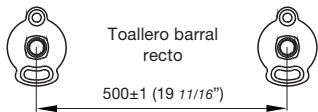

a_ Usando la plantilla provista con el toallero barral recto, marque los cuatro lugares donde perforará.

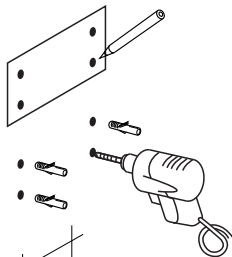

b_ Realice los cuatro agujeros con una mecha diámetro 6 mm.

c_ Fije los soportes a la pared mediante los tarugos plásticos y los tornillos provistos con el juego. Verifique la horizontalidad del conjunto con los tornillos inferiores.

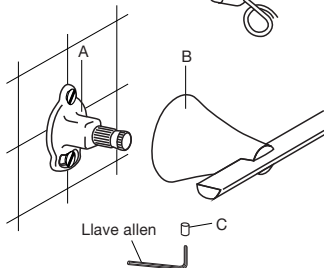

d_ Ubique el accesorio sobre ambos soportes "A", manteniendo presionado todo el conjunto sobre la pared. Ajuste el prisionero "C" de cada roseta "B" a cada soporte "A" con la llave Allen provista con el juego.

Instalación de la repisa de vidrio

Montaje

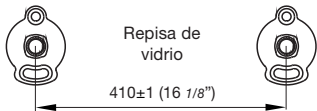

a_ Usando la plantilla provista con el repisa de vidrio, marque los cuatro lugares donde perforará.

b_ Realice los cuatro agujeros con una mecha diámetro 6 mm.

c_ Fije los soportes a la pared mediante los tarugos plásticos y los tornillos provistos con el juego. Verifique la horizontalidad del conjunto con los tornillos inferiores.

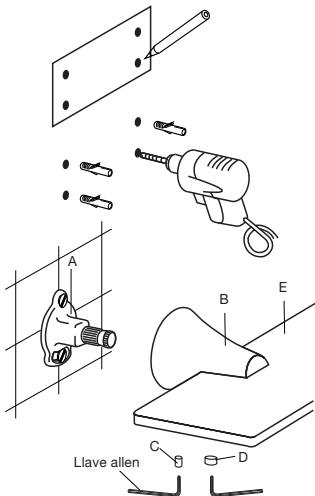

d_ Ubique el accesorio sobre ambos soportes "A", manteniendo presionado todo el conjunto sobre la pared. Ajuste el prisionero "C" de cada roseta "B" a cada soporte "A" con la llave Allen provista con el juego. De la misma forma, ajuste el prisionero "D" de cada roseta "B" al vidrio "E" de la repisa para fijar la misma al resto del accesorio.

Instalación del espejo

Montaje

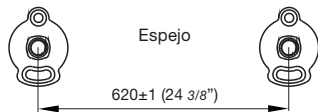

a_ Usando la plantilla provista con el espejo, marque los cuatro lugares donde perforará.

b_ Realice los cuatro agujeros con una mecha diámetro 6 mm.

c_ Fije los soportes a la pared mediante los tarugos plásticos y los tornillos provistos con el juego. Verifique la horizontalidad del conjunto con los tornillos inferiores.

d_ Ubique ambas rosetas "B" sobre sus correspondientes soportes "A", manteniendo presionado todo el conjunto sobre la pared. Ajuste el prisionero "C" de cada roseta "B" a cada soporte "A" con la llave Allen provista con el juego. De la misma forma, ajuste el prisionero "D" de cada roseta "B" para fijar la pieza "E" sobre cuya ranura se sostendrá el espejo desde abajo.

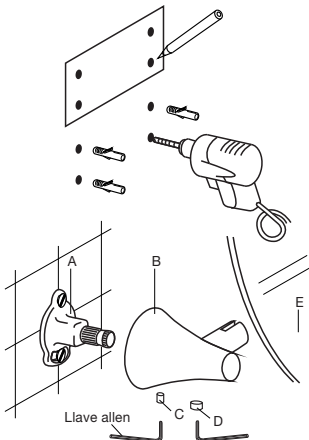

Centro de Atención al Usuario **"FV responde"** Tel.: 0810-555-5300

FV S.A. Se reserva el derecho de modificar, cambiar y/o eliminar sus productos sin previo aviso
FOLL.ACCES.49 / Edición N° 3 _ Marzo _ 2008